

ZHONGLING

CLE6100UN 系列

(CLE6110UN/6120UN/6110UNC/6120UNC)

发电机组控制器

用户手册



众凌科技（中国）有限公司
ZHONGLING TECHNOLOGY(CHINA)LIMITED

ZHONGLING 是众凌的商标

不经过本公司的允许，本文档的任何部分不能被复制(包括图片及图标)。
本公司保留更改本文档内容的权利，而不通知用户。

公司地址：中国.福建省宁德福安市王基岭A23-2

电话：+86-593-6977655

传真：+86-593-6564496

网址：<http://www.zhonglingkeji.com>

ZHONGLING

目 录

1. 概述	4
2. 性能和特点	5
3. 规格	7
4. 操作	8
4.1. 按键功能描述	8
4.2. 控制器面板	9
4.3. 自动开机停机操作	10
4.4. 手动开机停机操作	12
5. 保护	13
5.1. 警告	13
5.2. 停机报警	14
6. 接线	15
7. 编程参数范围及定义	18
7.1. 参数设置内容及范围一览表(表一)	18
7.2. 可编程输出口 1-4 可定义内容一览表(表二)	23
7.3. 可编程输入口 1-5 定义内容一览表(全部为接地(B-)有效)(表三)	24
7.4. 传感器选择(表四)	25
7.5. 起动成功条件选择(表五)	26
8. 参数设置	27
9. 传感器设置	28
10. 试运行	29
11. 典型应用	30
12. 安装	32
12.1. 卡件	32
12.2. 外形及开孔尺寸	33
13. 故障排除	34

1. 概述

CLE6100UN 系列电站自动化控制器集成了数字化、智能化、网络化技术，用于单台发电机组自动化及监控系统，实现发电机组的自动开机/停机、数据测量、报警保护及“三遥”功能。控制器采用大屏幕液晶(LCD)显示八种语言，中文、英语、西班牙语、俄语、葡萄牙语、土耳其语、波兰语和法语可选界面操作，操作简单，运行可靠。

CLE6100UN 系列电站自动化控制器采用微处理器技术，实现了多种参数的精密测量、定值调节以及定时、阈值整定等功能，控制器所有参数可从控制器前面板调整，或使用 PC 机通过编程接口调整，也可使用 PC 机通过 RS485 接口调整及监测。其结构紧凑、接线简单、可靠性高，可广泛应用于各类型发电机组自动化系统。



2. 性能和特点

CLE6100UN 系列有四种型号:

CLE6110UN/6110UNC: 用于单机自动化, 通过远端开机信号控制发电机组自动开机与停机;

CLE6120UN/6120UNC: 在 **CLE6110UN/6110UNC** 基础上增加了市电电量监测和市电/发电自动切换控制功能(AMF), 特别适用于一市一机构成的单机自动化系统。

注 1: **CLE6110UNC/6120UNC** 具有 **RS485** 接口, **CLE6110UN/6120UN** 无 **RS485** 接口。

注2: 后文均以 **CLE6110UNC/6120UNC** 为例进行描述。其主要特点如下:

- 液晶显示 LCD 为 132x64, 带背光, 八种语言(中文、英语、西班牙语、俄语、葡萄牙语、土耳其语、波兰语和法语)显示, 轻触按钮操作;
- 屏幕保护采用硬屏亚克力材料, 耐磨及耐划伤性能好;
- 采用硅胶面板及按键, 适应环境高低温能力强;
- 具有 **RS485** 通讯接口, 利用 **MODBUS** 协议可以实现“三遥”功能;
- 适合于三相四线、三相三线、单相二线、二相三线(120V/240V)电源 50Hz/60Hz 系统;
- 采集并显示市电/发电三相电压、三相电流、频率、功率参数;

市电

线电压 U_{ab}, U_{bc}, U_{ca}

相电压 U_a, U_b, U_c

频率 Hz

发电

线电压 U_{ab}, U_{bc}, U_{ca}

相电压 U_a, U_b, U_c

频率 Hz

负载

电流 I_A, I_B, I_C

有功功率 kW

无功功率 kVar

视在功率 kVA

功率因数 PF

发电累计电能 kWh

➤ 市电具有过压、欠压、缺相功能, 发电具有过压、欠压、过频、欠频、过流功能;

➤ 精密采集发动机的各种参量:

温度 WT °C/°F 同时显示

机油压力 OP kPa/Psi/Bar 同时显示

燃油位 FL 单位: %

转速 SPD 单位: RPM

电池电压 VB 单位: V

充电机电压 VD 单位: V

计时器 HC 可累计 999999 小时

累计开机次数 最大可累计 999999 次









- 控制保护功能: 实现柴油发电机组自动开机/停机、合分闸(ATS 切换) 及完善的故障显示保护等功能;
- 具有得电停机、怠速控制、预热控制、升降速控制功能, 且均为继电器输出;
- 参数设置功能: 允许用户对其参数进行更改设定, 同时记忆在内部 FLASH 存储器内, 在系统掉电时不会丢失, 控制器所有参数可从控制器前面板调整, 或使用 PC 机通过编程接口调整(使用 SG72 适配器), 也可使用 PC 机通过 RS485 接口调整;
- 多种温度、压力、油位传感器可直接使用, 并可自定义参数;
- 多种起动成功条件(转速传感器、油压、发电)可选择;
- 供电电源范围宽(8~35)VDC, 能适应不同的起动电池电压环境;
- 所有参数均采用数字化调整, 摒弃了常规电位器的模拟调整方法, 提高了整机的可靠性和稳定性;
- 外壳与控制屏之间设计有橡胶密封圈, 防水性能可达到 IP55;
- 控制器采用金属卡件固定;
- 模块化结构设计, 阻燃 ABS 外壳, 可插拔式接线端子, 嵌入式安装方式, 结构紧凑, 安装方便。

3. 规格

项目	内容
工作电压	DC8.0V 至 35.0V 连续供电
整机功耗	<3W(待机方式: ≤2W)
交流发电机电压输入: 三相四线 三相三线 单相二线 二相三线	AC15V - AC360V (ph-N) AC30V - AC620V (ph-ph) AC15V - AC360V (ph-N) AC15V - AC360V (ph-N)
交流发电机频率	50Hz/60Hz
转速传感器电压	1.0V 至 24V(有效值)
转速传感器频率	最大 10000Hz
起动继电器输出	16A DC28V 直流供电输出
燃油继电器输出	16A DC28V 直流供电输出
可编程继电器输出口 1	7A DC28V 直流供电输出
可编程继电器输出口 2	7A AC250V 无源输出
可编程继电器输出口 3	16A AC250V 无源输出
可编程继电器输出口 4	16A AC250V 无源输出
外形尺寸	197mm x 152mm x 47mm
开孔尺寸	186mm x 141mm
电流互感器次级电流	额定:5A
工作条件	温度: (-25~70)°C 湿度: (20~93)%
储藏条件	温度: (-25~+70)°C
防护等级	IP55: 当控制器和控制屏之间加装防水橡胶圈时。
绝缘强度	在交流高压端子与低压端子之间施加 AC2.2kV 电压, 1min 内漏电流不大于 3mA。
重量	0.56kg

4. 操作

4.1. 按键功能描述

	停机/复位键	在手动/自动模式下，均可以使运转中的发电机组停止。 在发电机组报警状态下，可以使任何的停机报警复位。 在停机模式下，按下此键 3s 钟以上，可以测试面板指示灯是否正常(试灯)。在停机过程中，再次按下此键，可快速停机。
	开机键	在手动模式或手动试机模式下，按下此键可以使静止的发电机组开始起动。
	手动键	按下此键，可以将控制器置于手动模式。
	自动键	按下此键，可以将控制器置于自动模式。
	合分闸键	在手动模式下，按下此键，可控制开关合分闸。
	设置/确认键	在参数设置中移动光标及确认设置信息。
	上翻/增加	翻页，在参数设置中向上移动光标或增加光标所在位的数字。
	下翻/减少	翻页，在参数设置中向下移动光标或减少光标所在位的数字。
	菜单键	按下此键，进入设置菜单，再次按下此键，可返回主界面。

4.2. 控制器面板



CLE6110UN 面膜指示灯



CLE6120UN 面膜指示灯

4.3. 自动开机停机操作

按下  键，该键旁指示灯亮起，表示发电机组处于自动开机模式。

自动开机顺序：

- 1) CLE6120UNC：当市电异常(过压、欠压、缺相)时，进入“市电异常延时”，LCD 屏幕显示倒计时，市电异常延时结束后，进入“开机延时”；
- 2) CLE6110UNC：当远程开机输入有效时，进入“开机延时”；
- 3) LCD 屏幕显示“开机延时”倒计时；
- 4) 开机延时结束后，预热继电器输出(如果被配置)，LCD 屏幕显示“开机预热延时 XX s”；
- 5) 预热延时结束后，燃油继电器输出 1s，然后起动继电器输出；如果在“起动时间”内发电机组没有起动成功，燃油继电器和起动继电器停止输出，进入“起动间隔时间”，等待下一次起动；
- 6) 在设定的起动次数内，如果发电机组没有起动成功，LCD 显示窗第四行反黑，同时 LCD 显示窗第四行显示起动失败报警；
- 7) 在任意一次起动时，若起动成功，则进入“安全运行时间”，在此时间内油压低、水温高、欠速、充电失败以及辅助输入(已配置)报警量等均无效，安全运行延时结束后则进入“开机怠速延时”(如果开机怠速延时被配置)；
- 8) 在开机怠速延时过程中，欠速、欠频、欠压报警均无效，开机怠速延时过完，进入“高速暖机时间延时”(如果高速暖机延时被配置)；
- 9) 当高速暖机延时结束时，若发电正常则发电状态指示灯亮，如发电电压、频率达到带载要求，则发电合闸继电器输出，发电机组带载，发电供电指示灯亮，发电机组进入正常运行状态；如果发电机组电压或频率不正常，则控制器报警停机(LCD 屏幕显示发电报警量)。







自动停机顺序：

- 1) CLE6120UNC：发电机组正常运行中，若市电恢复正常，则进入“市电电压正常延时”，确认市电正常后，市电状态指示灯亮起，“停机延时”开始；
- 2) CLE6110UNC：当远程开机输入失效时，开始“停机延时”；
- 3) 停机延时结束后，开始“高速散热延时”，且发电合闸继电器断开，经过“开关转换延时”后，市电合闸继电器输出，市电带载，发电供电指示灯熄灭，市电供电指示灯点亮；
- 4) 当进入“停机怠速延时”(如果被配置)时，怠速继电器加电输出；

- 5) 当进入“得电停机延时”时，得电停机继电器加电输出，燃油继电器输出断开；
- 6) 当进入“发电机组停稳时间”时，自动判断是否停稳；
- 7) 当机组停稳后，进入发电待机状态；若机组不能停机则控制器报警(LCD 屏幕显示停机失败警告)。

ZHONGLING

4.4. 手动开机停机操作

- 1) CLE6120UNC: 按下  键, 控制器进入“手动模式”, 手动模式指示灯亮。在这种模式下, 按下  键, 则起动发电机组, 自动判断起动成功, 自动升速至高速运行。柴油发电机组运行过程中出现水温高、油压低、超速、电压异常等情况时, 能够有效快速保护停机。(过程见自动开机操作步骤 4~9)。在“手动模式”下, 负载开关不会自动转换, 需人工按下  键, 切换负载开关合分闸。在“手动试机模式”下, 发电机组高速运行正常后, 不管市电是否正常, 负载开关都转换到发电带载。
- 2) CLE6110UC: 按下  键, 控制器进入“手动模式”, 手动模式指示灯亮, 然后按下  键, 则起动发电机组, 自动判断起动成功, 自动升速至高速运行。柴油发电机组运行过程中出现水温高、油压低、超速、电压异常等情况时, 能够有效快速保护停机(过程见自动开机操作步骤 4~9)。发电机组高速运行正常后, 人工按下  键, 此时发电带载。
- 3) 手动停机: 按下  键, 可以使正在运行的发电机组停机。(过程见自动停机过程 3~7)。

5. 保护

5.1. 警告

当控制器检测到警告信号时，控制器仅警告不停机，且 LCD 显示警告量报警类型。

控制器警告量如下表：

序号	警告量类型	描述
1	速度信号丢失警告	当控制器检测到发电机组的转速等于零且速度丢失延时设为 0 时，控制器发出警告报警信号，同时 LCD 屏幕上显示 速度信号丢失警告 字样。
2	发电过流警告	当控制器检测到发电机组的电流大于设定的过流阈值且过流延时设为 0 时，控制器发出警告报警信号，同时 LCD 屏幕上显示 发电过流警告 字样。
3	停机失败警告	当得电停机延时/等待发电机组停稳延时结束后，若发电机组没有停稳，则控制器发出警告报警信号，同时 LCD 屏幕上显示 停机失败警告 字样。
4	燃油位低警告	当控制器检测到发电机组的燃油液位值小于设定的阈值或者油位低警告输入有效时，控制器发出警告报警信号，同时 LCD 屏幕上显示 燃油液位低警告 字样。
5	充电失败警告	当控制器检测到发电机组的充电机电压值小于设定的阈值时，控制器发出警告报警信号，同时 LCD 屏幕上显示 充电失败警告 字样。
6	电池欠压警告	当控制器检测到发电机组的电池电压值小于设定的阈值时，控制器发出警告报警信号，同时 LCD 屏幕上显示 电池欠压警告 字样。
7	电池过压警告	当控制器检测到发电机组的电池电压值大于设定的阈值时，控制器发出警告报警信号，同时 LCD 屏幕上显示 电池过压警告 字样。
8	水位低警告	当控制器检测到水位低警告输入有效时，控制器发出警告报警信号，同时 LCD 屏幕上显示 水位低警告 字样。
9	温度传感器开路警告	当传感器未能正确接入到对应端口时，控制器发出警告报警信号，同时 LCD 屏幕上显示 温度传感器开路警告 字样。
10	油压传感器开路警告	当传感器未能正确接入到对应端口时，控制器发出警告报警信号，同时 LCD 屏幕上显示 油压传感器开路警告 字样。
11	维护时间到警告	当发电机组运行时间大于用户设置的维护时间，且维护动作设置为警告时，控制器发出警告报警信号，同时 LCD 屏幕上显示 维护时间到警告 字样。维护动作设置为无效时，维护报警复位。

5.2. 停机报警

当控制器检测到停机报警信号时，控制器立即分闸并停机，同时显示报警类型。

停机报警量如下表：

序号	警告量类型	描述
1	紧急停机报警	当控制器检测到紧急停机报警信号时，控制器发出停机报警信号，同时 LCD 屏幕上显示 紧急停机报警 字样。
2	高温报警停机	当控制器检测的水/缸温数值大于设定的水/缸温停机数值时，控制器发出停机报警信号，同时 LCD 屏幕上显示 温度高报警停机 字样。
3	低油压报警停机	当控制器检测的油压数值小于设定的油压警告数值时，控制器发出警告报警信号，同时 LCD 屏幕上显示 低油压报警停机 字样。
4	超速报警停机	当控制器检测到发电机组转速超过设定的超速停机阈值时，控制器发出停机报警信号，同时 LCD 屏幕上显示 发电超速报警停机 字样。
5	欠速报警停机	当控制器检测到发电机组转速小于设定的停机阈值时，控制器发出停机报警信号，同时 LCD 屏幕上显示 发电欠速报警停机 字样。
6	速度信号丢失报警停机	当控制器检测到发电机组转速等于零且延时不为 0 时，控制器发出停机报警信号，同时 LCD 屏幕上显示 速度信号丢失报警停机 字样。
7	发电过压报警停机	当控制器检测到发电机组电压大于设定的过压停机阈值时，控制器发出停机报警信号，同时 LCD 屏幕上显示 发电过压报警停机 字样。
8	发电欠压报警停机	当控制器检测到发电机组电压小于设定的欠压停机阈值时，控制器发出停机报警信号，同时 LCD 屏幕上显示 发电欠压报警停机 字样。
9	发电过流报警停机	当控制器检测到发电机组的电流大于设定的过流停机阈值且延时不为 0 时，控制器发出停机报警信号，同时 LCD 屏幕上显示 发电过流报警停机 字样。
10	起动失败报警停机	在设定的起动次数内，如果发电机组没有起动成功，控制器发出停机报警信号，同时 LCD 屏幕上显示 起动失败报警停机 字样。
11	超频报警停机	当控制器检测到发电机组频率超过设定的超速停机阈值时，控制器发出停机报警信号，同时 LCD 屏幕上显示 发电超频报警停机 字样。
12	欠频报警停机	当控制器检测到发电机组的频率小于设定的停机阈值时，控制器发出停机报警信号，同时 LCD 屏幕上显示 发电欠频报警停机 字样。
13	不发电报警停机	当控制器检测到发电机组的频率等于零，控制器发出停机报警信号，同时 LCD 屏幕上显示 不发电报警停机 字样。
14	燃油位低报警停机	当控制器检测到燃油位低停机输入有效时，控制器发出停机报警信号，同时 LCD 屏幕上显示 燃油位低报警停机 字样。
15	水位低报警停机	当控制器检测到水位低停机输入有效时，控制器发出停机报警信号，同时 LCD 屏幕上显示 水位低报警停机 字样。
16	温度传感器开路停机	当传感器未能正确接入到对应端口时，控制器发出停机报警信号，同时 LCD 屏幕上显示 温度传感器开路停机 字样。
17	油压传感器开路停机	当传感器未能正确接入到对应端口时，控制器发出停机报警信号，同时 LCD 屏幕上显示 油压传感器开路停机 字样。
18	维护时间到停机	当发电机组运行时间大于用户设置的维护时间，且维护动作设置为停机时，控制器发出停机报警信号，同时 LCD 屏幕上显示 维护时间到停机 字样。维护动作设置为无效时，维护报警复位。

6. 接线

CLE6110UNC 与 CLE6120UNC 相比少一个市电电压三相输入端子。CLE6110UNC、CLE6120UNC 控制器背面板如下：

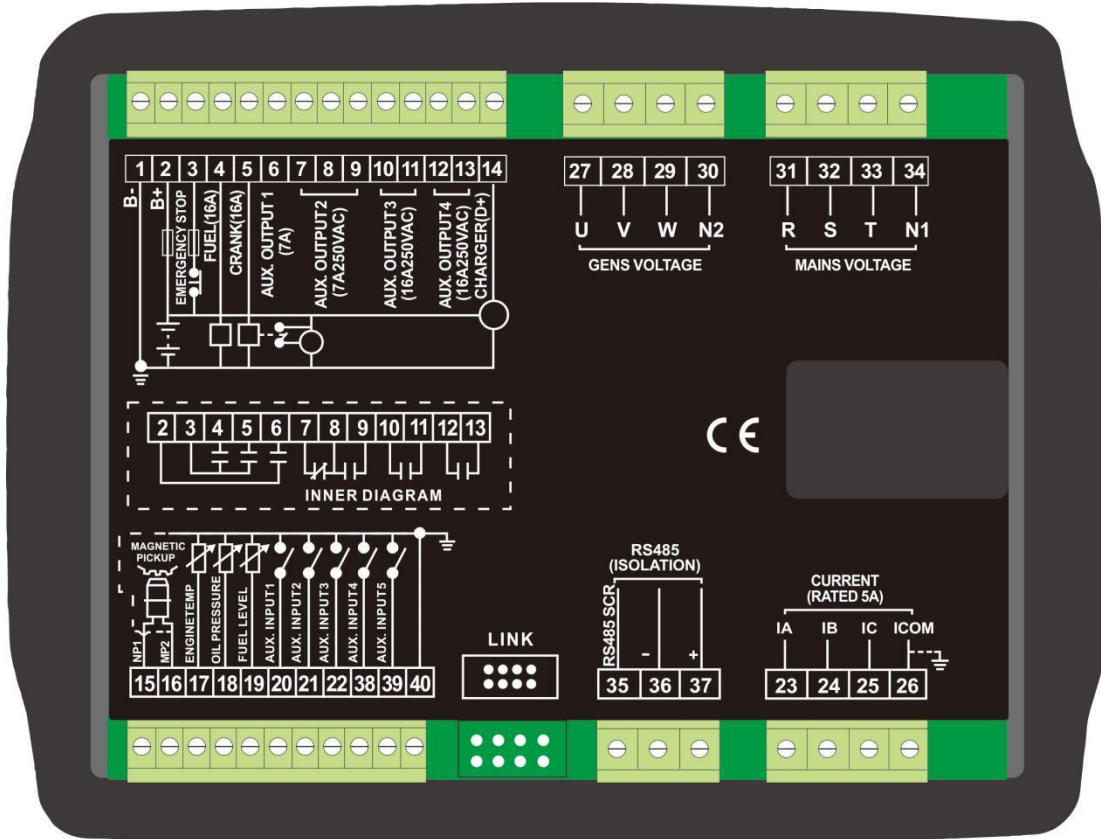

接线端子接线描述：

序号	功能	线截面积	备注
1	直流工作电源输入 B-	2.5mm ²	接起动电池负极
2	直流工作电源输入 B+	2.5mm ²	接起动电池正极，若长度大于 30 米，用双根并联。推荐最大 20A 保险丝
3	紧急停机输入	2.5mm ²	通过急停按钮接 B+
4	燃油继电器输出	1.5mm ²	由 3 点供应 B+，额定 16A。
5	起动继电器输出	1.5mm ²	由 3 点供应 B+，额定 16A。 接起动机起动线圈。
6	可编程继电器 输出口 1	1.5mm ²	由 2 点供应 B+，额定 7A
7	可编程继电器 输出口 2	1.5mm ²	常闭输出，额定 7A
8			继电器公共点
9			常开输出，额定 7A
10	可编程继电器 输出口 3	2.5mm ²	继电器常开无源接点，额 定 16A，无源接点输出
11			

序号	功 能	线截面积	备 注	
12	可编程继电器 输出口 4	2.5mm ²		
13				
14	充电发电机 D+端输入	1.0mm ²	接充电发电机 D+(WL)端子, 若充电机上没有此端子, 则此端子悬空。	
15	转速传感器输入	0.5mm ²	连接转速传感器, 建议用屏蔽线	
16	转速传感器输入, 控制器内部已接电池负极。			
17	温度传感器输入	1.0mm ²	连接水温或缸温电阻型传感器	设置项目见表四
18	机油压力传感器输入	1.0mm ²	连接油压电阻型传感器	
19	液位传感器输入	1.0mm ²	连接液位电阻型传感器	
20	可编程输入口 1	1.0mm ²	接地有效(B-)	设置项目见表三
21	可编程输入口 2	1.0mm ²	接地有效(B-)	
22	可编程输入口 3	1.0mm ²	接地有效(B-)	
23	电流互感器 A 相监视输入	1.5mm ²	外接电流互感器二次线圈(额定 5A)	
24	电流互感器 B 相监视输入	1.5mm ²	外接电流互感器二次线圈(额定 5A)	
25	电流互感器 C 相监视输入	1.5mm ²	外接电流互感器二次线圈(额定 5A)	
26	电流互感器公共端	1.5mm ²	参见后面安装说明	
27	发电机 U 相电压监视输入	1.0mm ²	连接至发电机输出 U 相(推荐 2A 保险丝)	
28	发电机 V 相电压监视输入	1.0mm ²	连接至发电机输出 V 相(推荐 2A 保险丝)	
29	发电机 W 相电压监视输入	1.0mm ²	连接至发电机输出W 相(推荐 2A 保险丝)	
30	发电机 N2 线输入	1.0mm ²	连接至发电机输出 N 线	
31	市电 R 相电压监视输入	1.0mm ²	连接至市电 R 相(推荐 2A 保险丝) (HGM6110UNC 无此功能)	
32	市电 S 相电压监视输入	1.0mm ²	连接至市电 S 相(推荐 2A 保险丝) (HGM6110UNC 无此功能)	
33	市电 T 相电压监视输入	1.0mm ²	连接至市电 T 相(推荐 2A 保险丝) (HGM6110UNC 无此功能)	
34	市电 N1 线输入	1.0mm ²	连接至市电 N 线(HGM6110UNC 无此功能)	
35	RS485 公共地	/	建议使用阻抗为 120 欧的屏蔽线, 屏蔽线单端接地	
36	RS485-	0.5mm ²		

序号	功 能	线截面积	备 注	
37	RS485+	0.5mm ²		
38	可编程输入口 4	1.0mm ²	接地有效(B-)	设置项目 见表三
39	可编程输入口 5	1.0mm ²	接地有效(B-)	
40	传感器公共端	1.0mm ²	传感器公共端	

注：背部 LINK 接口为参数编程接口，可通过 SG72 适配器使用 PC 机对控制器编程。



7. 编程参数范围及定义

CLE6100UN 系列发电机组控制器可设置参数如下：

7.1. 参数设置内容及范围一览表(表一)

序号	项目	参数范围	出厂值	描述
1	市电电压正常延时	(0-3600)s	10	当市电电压从不正常到正常或从正常到不正常的确认时间，用于 ATS 的切换。
2	市电电压异常延时	(0-3600)s	5	
3	市电电压过低阈值	(30-620)V	184	当采样电压低于此值，即认为市电电压过低，当设为 30V 时，不检测电压过低信号,回差为 10V。
4	市电电压过高阈值	(30-620)V	276	当采样电压高于此值，即认为市电电压过高，当设为 620V 时，不检测电压过高信号,回差为 10V。
5	开关转换间隔	(0-99.9)s	1.0	从市电分闸到发电合闸或从发电分闸到市电合闸中间的间隔时间。
6	开机延时	(0-3600)s	1	从市电异常或远端开机信号有效到机组开机的时间。
7	停机延时	(0-3600)s	1	从市电正常或远端开机信号无效到机组停机的时间。
8	起动次数	(1-10)次	3	发动机起动不成功时，最多起动的次数。当达到设定的起动次数时，控制器发出起动失败信号。
9	预热时间	(0-300)s	0	在起动机加电前，预热塞预加电的时间。
10	起动时间	(3-60)s	8	每次起动机加电的时间。
11	起动间隔时间	(3-60)s	10	当发动机起动不成功时，在第二次加电开始前等待的时间。
12	安全运行时间	(1-60)s	10	在此时间内油压低、水温高、欠速、欠频、欠压、充电失败报警量均无效。
13	开机怠速时间	(0-3600)s	0	开机时发电机组怠速运行的时间。
14	高速暖机时间	(0-3600)s	10	发电机进入高速运行后，在合闸之前所需暖机的时间。
15	高速散热时间	(3-3600)s	10	在发电机组卸载后，在停机前所需高速散热的的时间。
16	停机怠速时间	(0-3600)s	0	停机时发电机组怠速运行的时间。
17	得电停机时间	(0-120)s	20	当要停机时，停机电磁铁加电的时间。
18	等待停稳延时	(0-120)s	0	当“得电停机输出时间”设为 0s 时，从怠速延时结束到停稳所需时间；当“得电停机输出时间”不等于 0s 时，

序号	项目	参数范围	出厂值	描述
				从得电停机延时结束到停稳所需的时间。
19	开关合闸延时	(0-10)s	5.0	市电合闸及发电合闸脉冲宽度, 当为 0s 时表示为持续输出。
20	发动机齿数	(10-300)	118	发动机上飞轮的齿数, 用于起动机分离条件的判断及发动机转速的检测。
21	发电异常延时	(0-20.0)s	10.0	发电电压过高或过低报警延时。
22	发电过压停机阈值	(30-620)V	264	当发电电压高于此值且持续设定的“发电异常延时”时间, 认为发电电压过高, 发出发电异常停机报警。当设为 620V 时, 不检测电压过高信号。
23	发电欠压停机阈值	(30-620)V	196	当采样电压低于此值且持续设定的“发电异常延时”时间, 即认为发电电压过低, 发出发电异常停机报警。当设为 30V 时, 不检测电压过低信号。
24	欠速停机阈值	(0-6000)RPM	1200	当发动机转速低于此值且持续 10s, 即认为欠速, 发出报警停机信号。
25	超速停机阈值	(0-6000)RPM	1710	当发动机转速超过此值且持续 2s, 即认为超速, 发出报警停机信号。
26	欠频停机阈值	(0-75.0)Hz	45.0	当发电机频率低于此值且不为零持续 10s, 即认为欠频, 发出报警停机信号。
27	过频停机阈值	(0-75.0)Hz	57.0	当发电机频率超过此值且持续 2s, 即认为超频, 发出报警停机信号。
28	温度过高停机阈值	(80-140)°C	98	当外接温度传感器的温度值大于此值时, 发出温度过高信号。此值仅在安全延时结束后开始判断, 仅对温度传感器输入口外接的温度传感器判断。当设置值等于 140 时, 不发出温度过高信号(仅对温度传感器, 不包括可编程输入口输入的温度过高报警信号)
29	油压过低停机阈值	(0-400)kPa	103	当外接压力传感器的压力值小于此值时, 开始油压过低延时。此值仅在安全延时结束后开始判断。当设置值等于 0 时, 不发出油压过低信号(仅对压力传感器, 不包括可编程输入口输入的油压低报警信号)
30	燃油位过低阈值	(0-100)%	10	当外接液位传感器的液位小于此值且持续 10s, 发出液位过低信号, 此值仅警告不停机。
31	速度信号丢失延时	(0-20.0)s	5.0	速度信号丢失停机延时, 若设为 0s, 只警告不停机。

32	充电失败阈值	(0-30)V	6.0	在发电机组正常运行过程中，当充电机 D+(WL)电压低于此值且持续 5s
----	--------	---------	-----	--------------------------------------

ZHONGLING

序号	项目	参数范围	出厂值	描述
				时，发出充电失败报警停机。
33	电池过压阈值	(12-40)V	33.0	当电池电压高于此值且持续 20s 时，发出电池电压异常信号，此值仅警告不停机。
34	电池欠压阈值	(4-30)V	8.0	当电池电压低于此值且持续 20s 时，发出电池电压异常信号，此值仅警告不停机。
35	电流互感器变比	(5-6000)/5	500	外接的电流互感器的变比。
36	满载电流	(5-6000)A	500	指发电机的额定电流，用于负载过流的计算。
37	过流百分比	(50-130)%	120	当负载电流大于此百分数时，开始过流延时。
38	过流延时	(0-3600)s	1296	当负载电流大于设定值且持续设定的时间，即认为过流。延时设为 0s 时仅警告不停机。
39	燃油泵开阈值	(0-100)%	25	当燃油位低于设定值且持续 10s 时，输出燃油泵开信号。
40	燃油泵关阈值	(0-100)%	80	当燃油位高于设定值且持续 10s 时，输出燃油泵关信号。
41	可编程输出口 1	(0-17)	2	出厂默认为: 得电停机控制
42	可编程输出口 2	(0-17)	3	出厂默认为: 怠速控制
43	可编程输出口 3	(0-17)	5	出厂默认为: 发电合闸
44	可编程输出口 4	(0-17)	6	出厂默认为: 市电合闸
45	可编程输入口 1	(0-15)	1	出厂默认为: 温度高报警输入
46	可编程输入口 1 有效	(0-1)	0	出厂默认为: 闭合
47	可编程输入口 1 延时	(0-20.0)s	2.0	
48	可编程输入口 2	(0-15)	2	出厂默认为: 油压低报警输入
49	可编程输入口 2 有效	(0-1)	0	出厂默认为: 闭合
50	可编程输入口 2 延时	(0-20.0)s	2.0	
51	可编程输入口 3	(0-15)	10	出厂默认为: 远端开机输入
52	可编程输入口 3 有效	(0-1)	0	出厂默认为: 闭合
53	可编程输入口 3 延时	(0-20.0)s	2.0	
54	可编程输入口 4	(0-15)	11	出厂默认为: 燃油位低警告输入

序号	项目	参数范围	出厂值	描述
55	可编程输入口 4 有效	(0-1)	0	出厂默认为： 闭合
56	可编程输入口 4 延时	(0-20.0)s	2.0	
57	可编程输入口 5	(0-15)	12	出厂默认为： 冷却液位低警告输入
58	可编程输入口 5 有效	(0-1)	0	出厂默认为： 闭合
59	可编程输入口 5 延时	(0-20.0)s	2.0	
60	上电模式选择	(0-2)	0	0： 停机模式； 1： 手动模式； 2： 自动模式
61	控制器地址	(1-254)	1	控制器通讯地址
62	口令设置	(0-9999)	1234	
63	起动成功条件	(0-5)	2	起动机分离的条件。起动机与发动机分离的条件有发电、磁传感器和油压，目的是使起动马达与发动机尽快分离。
64	起动成功时发动机转速	(0-3000)RPM	360	当发动机转速超过此值时，认为机组起动成功，起动机将分离。
65	起动成功时发电机频率	(10-30)Hz	14	在起动过程中发电机频率超过此值，认为机组起动成功，起动机将分离。
66	起动成功时发动机油压	(0-400)kPa	200	在起动过程中发动机油压超过此值，认为机组起动成功，起动机将分离。
67	温度高禁止停机选择	(0-1)	0	出厂默认为： 当温度过高时，报警停机。功能详见注一
68	油压低禁止停机选择	(0-1)	0	出厂默认为： 当油压过低时，报警停机。功能详见注一
69	电压输入选择	(0-3)	0	0 三相四线； 1 二相三线； 2 单相两线； 3 三相三线。
70	温度传感器选择	(0-9)	8	SGX
71	压力传感器选择	(0-9)	8	SGX
72	液位传感器选择	(0-5)	3	SGD
73	发电机极数	(2-32)	4	发电机磁极的个数，此值可用于没有安装速度传感器时发动机转速的计算。
74	温度传感器开路动作	(0-2)	1	0 指示； 1 警告； 2 停机。
75	油压传感器开路动作	(0-2)	1	
76	维护时间	(0-5000)h	30	用于设定机组维护时间间隔。

序号	项目	参数范围	出厂值	描述
77	维护时间到动作	(0-2)	0	0 无效； 1 警告； 2 停机。 维护动作设置为无效时，维护报警复位。
78	自定义传感器曲线输入	(0-2)		0 自定义温度传感器； 1 自定义压力传感器； 2 自定义液位传感器。 选择需要设置的传感器，然后输入曲线每个点的电阻值及对应的数值，需输入 8 个点。

注一：若将参数设置项设为温度高禁止停机，或将可编程输入口设为温度高停机禁止输入，且该输入口有效，当温度值大于设置的温度高停机值或温度高报警输入信号有效，控制器只发出温度高警告信号而不停机。

注二：若将参数设置项设为油压低禁止停机，或将可编程输入口设为油压低停机禁止输入，且该输入口有效，当油压值小于设置的油压低停机值或油压低报警输入信号有效，控制器只发出油压低警告信号而不停机。

7.2. 可编程输出口 1-4 可定义内容一览表(表二)

序号	项目	功能描述
0	未使用	当选择此项时，输出口不输出
1	公共报警输出	包括所有停机报警和警告报警，当仅有警告报警输入时，此报警不自锁，当停机报警发生时，此报警自锁，直到报警复位。
2	得电停机控制	用于某些具有停机电磁铁的机组，当停机怠速结束时吸合。当设定的“得电停机延时”结束时断开。
3	怠速控制	用于某些有怠速的机器，在起动时吸合，进入高速暖机时断开，在停机怠速过程中吸合，在机组停稳时断开。
4	预热控制	在开机前闭合，起动机加电前断开。
5	发电合闸	当合闸时间设为 0 时，为持续合闸。
6	市电合闸	CLE6110UNC 无此功能。
7	分闸	当合闸时间设为 0 时，无分闸功能。
8	升速控制	在进入高速暖机过程时吸合，吸合时间为高速暖机延时时间。升速辅助输入有效时断开。
9	降速控制	在进入停机怠速过程或者得电停机过程(报警停机时)时吸合，吸合时间为停机怠速延时时间。降速辅助输入有效时断开。
10	机组运行输出	机组正常运行时输出，转速小于起动成功转速后断开。
11	燃油泵控制	当燃油位低于设定的燃油泵开阈值或输入油位低警告输入有效时吸合；当燃油位高于设定的燃油泵关阈值且输入油位低警告输入无效时断开。
12	高速控制	进入高速暖机时输出，高速散热后断开。
13	系统在自动模式	控制器工作于自动模式。
14	停机报警输出	当停机报警发生时输出，报警复位时断开。
15	保留	
16	保留	
17	保留	

7.3. 可编程输入口 1-5 定义内容一览表(全部为接地(B-)有效)(表三)

序号	项目	功能描述
0	未使用	
1	温度高报警输入	在安全运行延时结束后，若此信号有效，发电机组将立即报警停机。
2	油压低报警输入	
3	外部告警输入	若此信号有效，仅警告，不停机。
4	外部停机报警输入	若此信号有效，则发电机组将立即报警停机。
5	温度过高时散热停机	当此信号有效且机组正常运行时，若出现温度过高，控制器先经过高速散热延时后才停机；当此信号无效时，若出现温度过高，控制器直接高速停机。
6	发电合闸状态输入	
7	市电合闸状态输入	
8	温度高停机禁止	若此信号有效，温度高禁止停机。详见参数配置注一
9	油压低停机禁止	若此信号有效，油压低禁止停机。详见参数配置注二
10	远端开机输入	
11	油位低警告输入	
12	水位低警告输入	
13	油位低停机输入	
14	水位低停机输入	
15	自动开机禁止	在自动模式下，若此信号有效，无论市电是否异常，发电机组均不起动，若发电机组已经正常运行，则发电机组不执行停机操作。当此信号无效时，发电机组根据市电异常与否，自动执行起动或停机操作。

7.4. 传感器选择(表四)

序号	项目	内容	备注
1	温度传感器	0 无 1 自定义电阻型 2 VDO 3 SGH(黄河传感器) 4 SGD(东康传感器) 5 CURTIS 6 DATCON 7 VOLVO-EC 8 SGX 9 保留	自定义电阻型输入电阻范围为0-6000 欧，出厂默认为 SGX 传感器
2	压力传感器	0 无 1 自定义电阻型 2 VDO 10Bar 3 SGH(黄河传感器) 4 SGD(东康传感器) 5 CURTIS 6 DATCON 10Bar 7 VOLVO-EC 8 SGX 9 保留	自定义电阻型输入电阻范围为0-6000 欧，出厂默认为 SGX 传感器
3	燃油位传感器	0 无 1 自定义电阻型 2 SGH 3 SGD 4 保留 1 5 保留 2	自定义电阻型输入电阻范围为0-6000 欧，出厂默认为 SGD 传感器

7.5. 起动成功条件选择(表五)

序号	设置内容
0	磁传感器
1	发电
2	磁传感器+发电
3	磁传感器+油压
4	发电+油压
5	发电+磁传感器+油压

- 1) 起动机与发动机分离的条件有三种，磁传感器、发电可以单独使用，油压需配合磁传感器、发电同时使用，目的是使起动马达与发动机尽快分离。
- 2) 磁传感器为装于发动机机体上检测飞轮齿数的磁性装置。
- 3) 当选择磁传感器时，确保发动机飞轮齿数与设置值一样，否则可能出现超速停机或欠速停机。
- 4) 若发电机组没有磁传感器，请不要选择对应项，否则将出现起动不成功或速度信号丢失报警停机。
- 5) 若发电机组没有油压传感器，请不要选择对应项。
- 6) 若起动成功条件没有选择发电时，则控制器不采集及显示发电的相关电量(可应用于水泵机组)，若起动成功条件没有选择磁传感器时，则控制器显示的转速由发电信号折算。

8. 参数设置

在控制器开机后按  键即可进入参数设置菜单，菜单项目有：

1. 控制器参数设置
2. 控制器信息
3. 语言选择/Language

◆ 控制器参数设置

当输入口令时，输入“1234”能设置表一中的部分项，输入“0520”能设置表一中所有项目。

当需要设置更多的项目时，如电压电流校准，请与厂家联系。

注意事项：

- 1) 当控制器类型为 CLE6110UNC 时，没有表一中 1-5 项，可编程输出口 1-4 中没有关于市电的一些开关量输出。
- 2) 请在待机状态下修改控制器内部参数(如起动成功条件选择，可编程输入、输出口配置，各种延时等)，否则可能出现报警停机或其它异常现象。
- 3) 过压阈值必须大于欠压阈值，否则将出现既过压同时又欠压的情况。
- 4) 超速阈值必须大于欠速阈值，否则将出现既超速同时又欠速的情况。
- 5) 起动成功时发电机频率尽可能设为较低的数值，以便于起动成功时起动机快速分离。
- 6) 可编程输入口 1-5 不能设置为相同的项目，否则不能出现正确的功能，可编程输出口 1-4 可设置为相同的项目。
- 7) 若需温度过高时散热后再停机，请在任一个可编程输入口设置“温度过高时散热停机”选项，然后将此端口接地即可。

◆ 控制器信息



此界面可显示控制器的开发信息，如软件版本、发布日期。

注：在此界面下按  显示开关量输入和输出口状态。

◆ 语言选择

通过此项选择界面显示语言为中文，英文，西班牙文和俄文。

◆ LCD 对比度调节

同时按下  键和  键或  键可调节液晶对比度，使 LCD 字符显示清晰。对比度调节范围为 0-7。

注：在设置过程中，任何时候按  键则立即中断当前参数设置，返回到主界面。

9. 传感器设置

- 1) 当重新选择传感器时，将调用所选传感器曲线的标准值。如出厂时设定温度传感器为 SGH(120°C 电阻型)，则传感器曲线为 SGH(120°C 电阻型)的曲线；当选为 SGD(120°C 电阻型)时，温度传感器曲线则为 SGD 曲线。
- 2) 标准传感器曲线若与使用的传感器有差别，可选择“自定义传感器”，然后输入自定义传感器曲线。
- 3) 当输入传感器曲线时，X 值(电阻)必须按照从小到大的顺序输入，否则将出现错误。
- 4) 当传感器选择为“无”时，LCD 显示的温度、压力、燃油位为“---”。
- 5) 若没有压力传感器，仅有压力过低报警开关，则必须将压力传感器设置为“无”，否则有可能出现油压低报警停机。
- 6) 可以将最前面的几个点或最后面的几个点纵坐标设成一样。如下图：

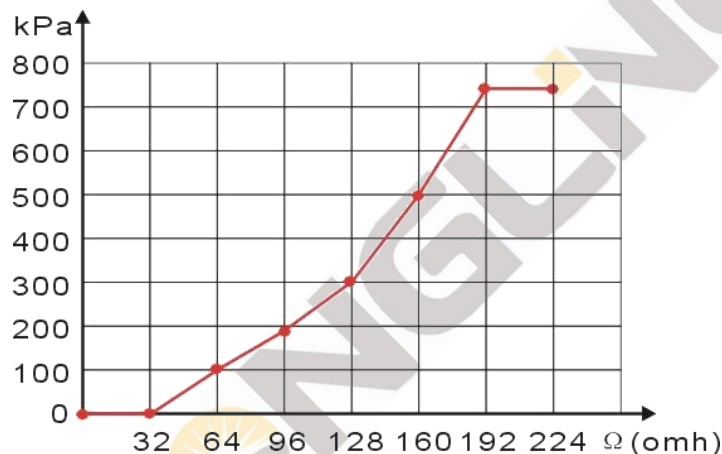

常规压力单位换算表

	牛顿/平方米 (N/m ²) 帕斯卡(Pa)	公斤力/平方厘米 (kgf/cm ²)	巴 (bar)	磅/平方英寸 (psi)
1Pa	1	1.02x10 ⁻⁵	1x10 ⁻⁵	1.45x10 ⁻⁴
1kgf/cm ²	9.8x10 ⁴	1	0.98	14.2
1bar	1x10 ⁵	1.02	1	14.5
1psi	6.89x10 ³	7.03x10 ⁻²	6.89x10 ⁻²	1

10. 试运行

在系统正式运行之前，建议做下列检查：

- 1) 检查所有接线均正确无误，并且线径合适；
- 2) 控制器直流工作电源装有保险，连接到起动电池的正负极没有接错；
- 3) 紧急停机输入通过急停按钮的常闭点及保险连接到起动电池的正极；
- 4) 采取适当的措施防止发动机起动成功(如拆除燃油阀的接线)，检查确认无误，连接起动电池电源，选择手动模式，控制器将执行程序；
- 5) 将控制器设为手动，按下开机按钮，发电机组将开始起动，在设定的起动次数后，控制器发出起动失败信号；按停机键使控制器复位；
- 6) 恢复阻止发动机起动成功的措施(恢复燃油阀接线)，再次按下开机按钮，发电机组将会开始起动，如果一切正常，发电机组将会经过怠速运转(如果设定有怠速)至正常运行。在此期间，观察发动机运转情况及交流发电机电压及频率。如果有异常，停止发电机组运转，参照本手册检查各部分接线；
- 7) 从前面板上选择自动状态，然后接通市电信号，控制器经过市电正常延时后切换ATS(如果有)至市电带载，经冷却时间，然后关机进入待命状态直到市电再次发生异常时；
- 8) 市电再次异常后，发电机组将自动起动进入正常运转状态，然后发出发电合闸指令，控制ATS切换到机组带载。如果不是这样，参照本手册检查ATS控制部分接线；
- 9) 如有其他问题，请及时联系本公司服务人员。

11. 典型应用

CLE6110UNC 典型应用图

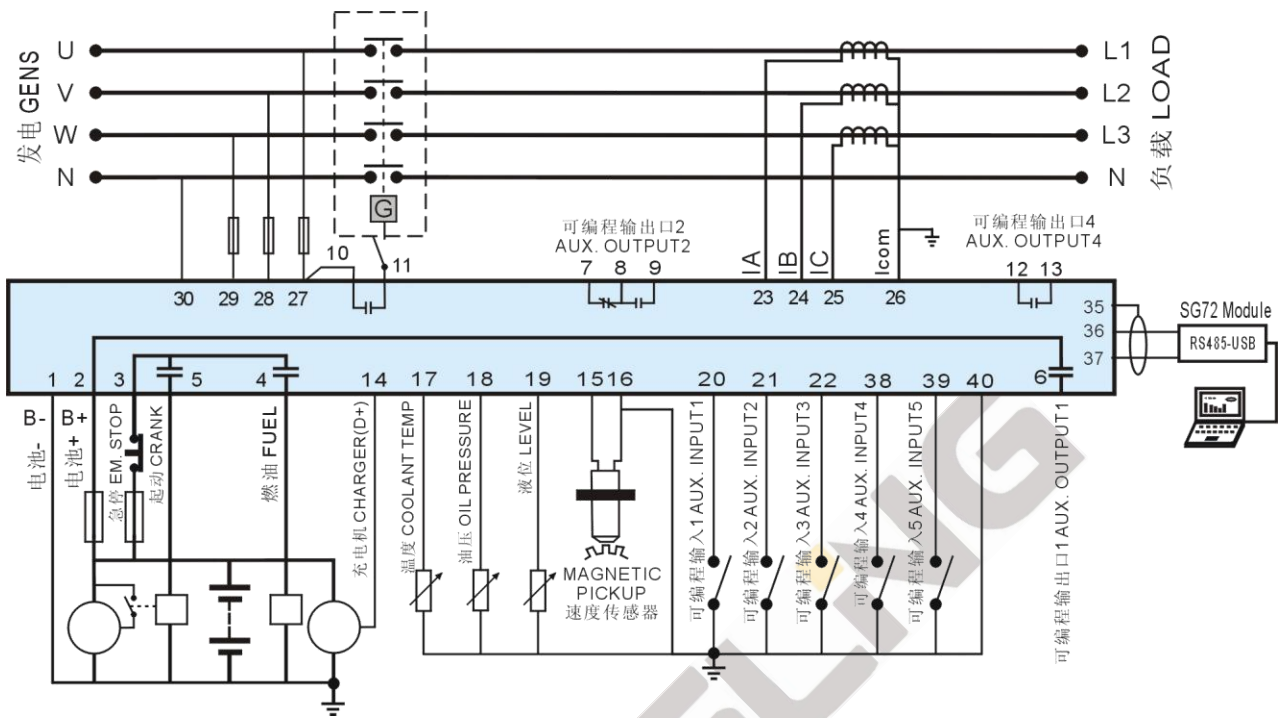

CLE6210UNC 典型应用图

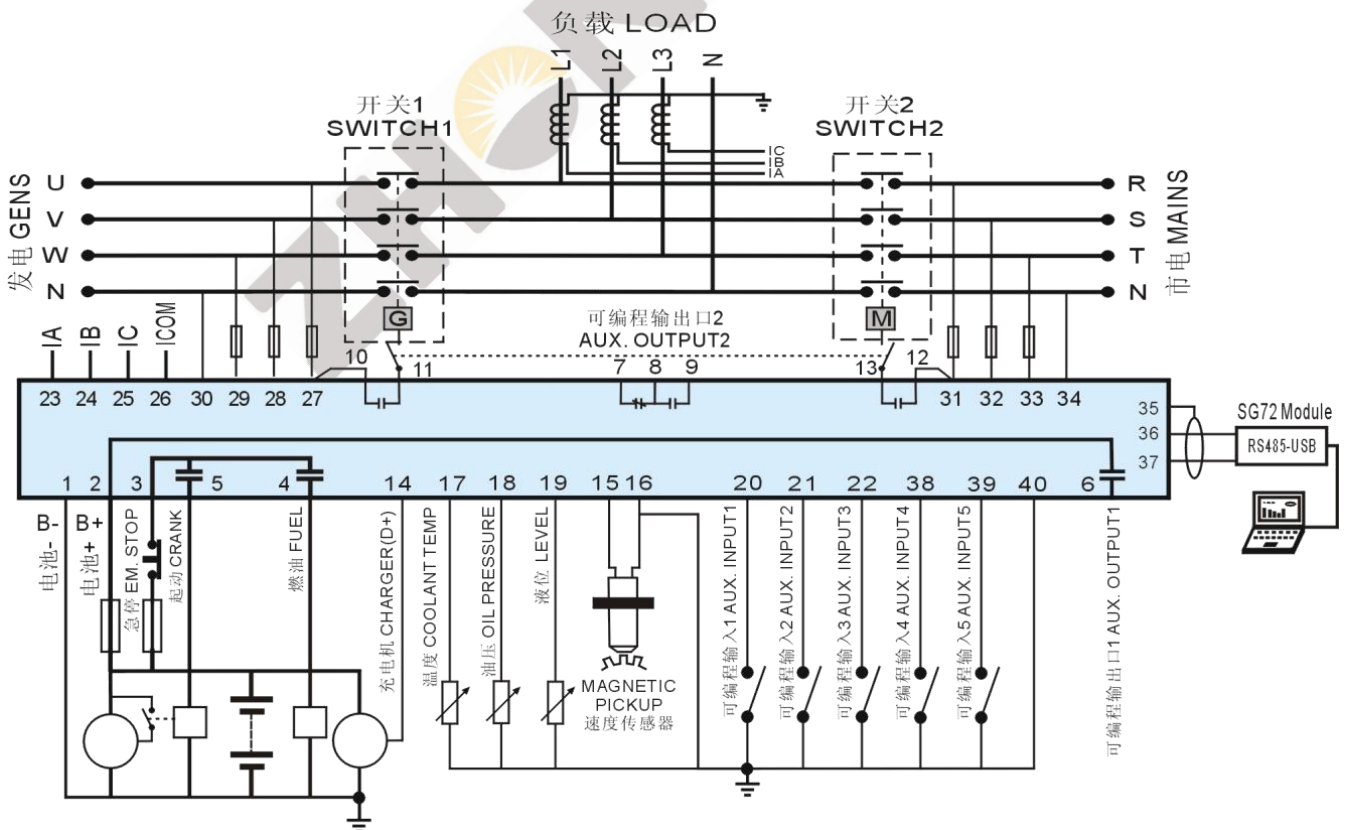

单相二线连接时接线图

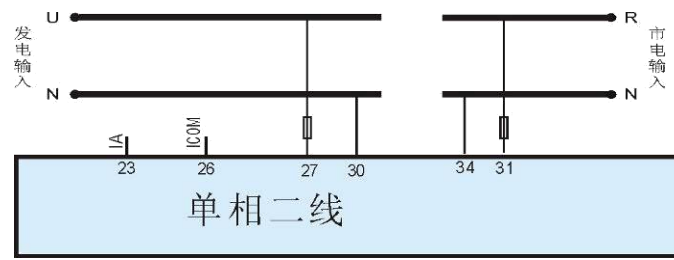

二相三线连接时接线图

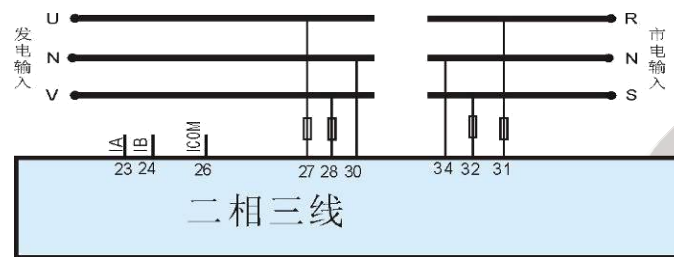

备注：建议起动、燃油输出端口扩展大容量继电器。

12. 安装

12.1. 卡件

该控制器设计为面板安装式，安装时由卡件固定。

- 1) 逆时针方向拧出固定的金属卡件螺丝到合适的位置即可。
- 2) 朝控制器背面向后拉固定的金属卡件，确定四个固定的金属卡件是否都固定在指定的卡槽中。
- 3) 顺时针将金属卡件的螺丝拧紧，确定固定到控制器面板上。

注意：金属卡件的螺丝不要拧得过紧。

4)

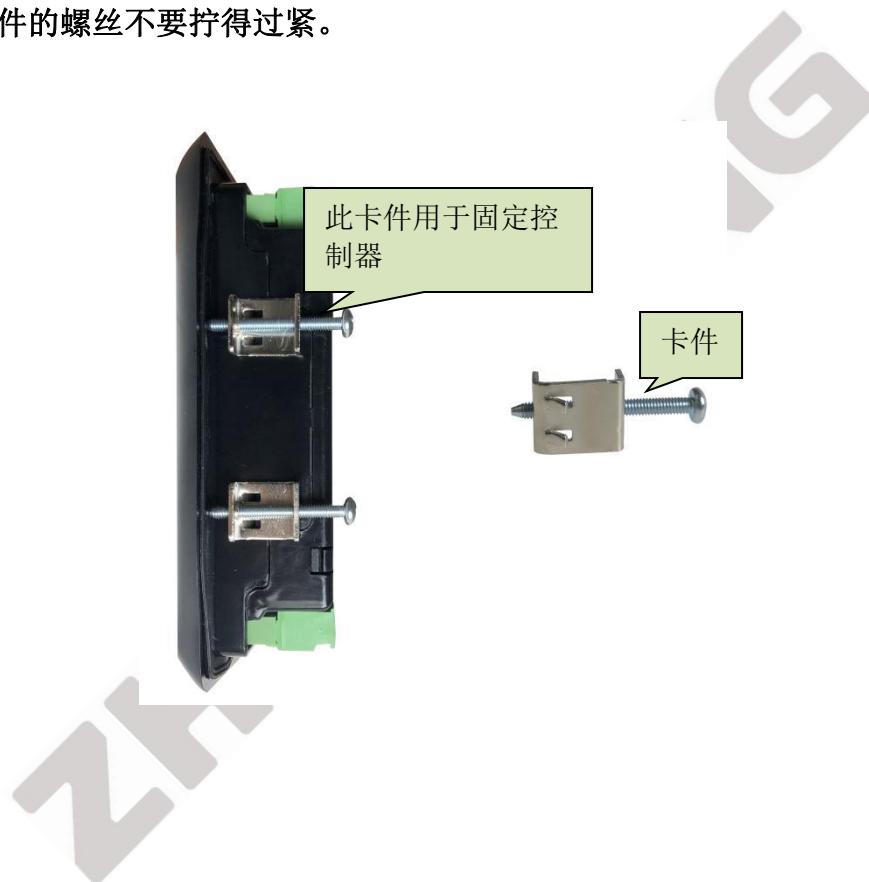

12.2. 外形及开孔尺寸

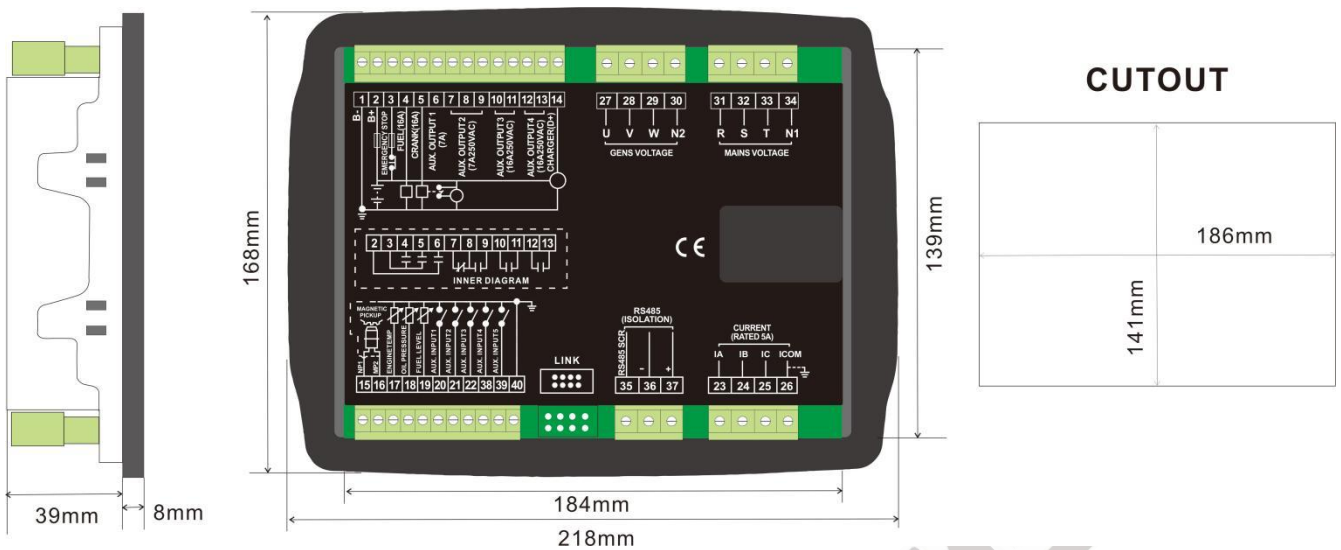

1) 电池电压输入

CLE6100UN 系列控制器能适用于(8~35)VDC 电池电压的环境，电池的负极必须可靠接发动机外壳。控制器电源 B+和 B-到电池正负极连线不能小于 2.5mm²，如果装有浮充充电器，请将充电器的输出线直接连到电池正负极上，再从电池正负极上单独连线到控制器正负电源输入端，以防止充电器干扰控制器的正常运行。

2) 速度传感器输入

速度传感器为装于发动机机体上检测飞轮齿数的磁性装置，它与控制器的连线应采用 2 芯屏蔽线，屏蔽层应接于控制器的 16 号端子，另一端悬空，其它两根信号线分别接于控制器 15、16 端子上。速度传感器输出电压在全速范围内应在(1~24)V AC(有效值)，推荐电压为 12VAC(在额定转速时)。安装速度传感器时可将传感器先旋到接触飞轮，然后倒出 1/3 圈，最后将传感器上螺母锁紧即可。

3) 输出及扩展继电器

控制器所有输出均为继电器触点输出，若需要扩展继电器时，请将扩展继电器的线圈两端增加续流二极管(当扩展继电器线圈通直流电时)或增加阻容回路(当扩展继电器线圈通交流电时)，以防止干扰控制器或其它设备。

4) 交流电流输入

CLE6100UN 系列控制器电流输入必须外接电流互感器，电流互感器二次侧电流必须是 5A，同时电流互感器的相位和输入电压的相位必须正确，否则采样到的电流及有功功率可能会不正确。

注意：a. ICOM 端必须接电池控制器电源负极；

b. 当有负载电流时，互感器二次侧严禁开路。

5) 耐压测试

当控制器已装在控制屏上时，如果要进行耐压测试，请将控制器接线端子全部断开，以免高压进入，损坏控制器。

ZHONGLING

13. 故障排除

故障现象	可能采取的措施
控制器加电无反应	检查起动电池； 检查控制器接线； 检查直流保险
发电机组停机	检查水/缸温是不是过高； 检查交流发电机电压 检查直流保险
控制器紧急停机	检查急停按钮功能是不是正确； 检查起动电池正极是否正确连接到紧急停机输入； 检查连线是否有开路。
起动成功后油压低报警	检查机油压力传感器及其连线
起动成功后水温高报警	检查水温传感器及其连线
运转中报警停机	根据 LCD 显示信息检查相关的开关及连线 检查可编程输入口
起动不成功	检查燃油回路及其连接线； 检查起动电池； 检查转速传感器及其连接线； 查阅发动机手册
起动机没反应	检查起动机连接线； 检查起动电池
机组运转但 ATS 不切换	检查 ATS； 检查控制器与 ATS 之间的连接线
RS485 不能正常通信	检查连线； 检查 COM 端口设置是否正确； 检查 RS485 的 A 与 B 线是否接反； 检查 PC 机的通信端口是否损坏； 建议在控制器 RS485 的 AB 之间加 120 欧电阻。